

JESI 1D1S

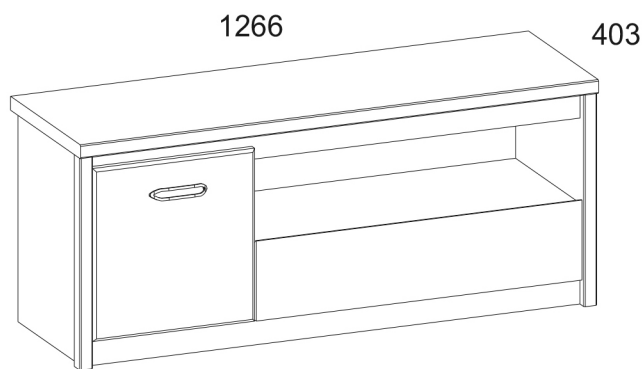

Használati utasítás.

Csomagolatlan termék vásárlásakor ajánlatos az üzletben ellenőrizni a termék minőségét és hiánytalanságát. A termék összeszerelését a jelen kézikönyvben leírt módon kell elvégezni. Amíg a termék használatban van, a meglazult csavarokat rendszeresen meg kell húzni. Ha például költözés előtt a tárgyakat mozgatni kell a lakásban, akkor a terméket teljesen teherteleníteni kell (matrac). A meglévő támasztékok károsodásának elkerülése érdekében a terméket mozgatás előtt fel kell emelni. A bútoroknak nem szabad vízzel érintkezni. A terméket enyhén megnedvesített puha ronggyal kell leporolni. Az alkatrészek vetemedésének és a termékek elszíneződésének elkerülése érdekében ne helyezze a bútorokat közvetlen napfényre.

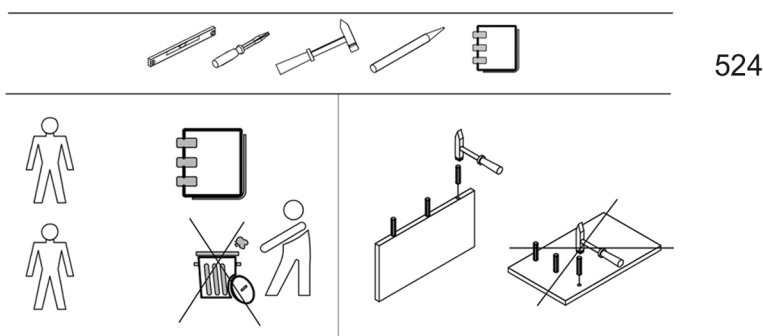



















Amíg a termék használatban van, TILOS:

- A bútorokat fűtőberendezések közelében, nyers falak közelében és 70% feletti relatív páratartalmú helyiségekben elhelyezni;
- a bútorelemeket 40 C-nál magasabb hőmérsékletre melegíteni;
- a termékkészlet összeszerelése és használata során rálépni a vízszintes panelekre és ablakokra;
- vegyi tisztítószeret használni a bútorok tisztításához;

Gyártói garancia.

1. A termék használatának jótállási ideje - az eladástól számított 24 hónap. A gyártó a jótállási idő alatt garanciát vállal a termékek javítására vagy cseréjére, ha a felhasználó nem szegte meg az üzemeltetési szabályokat.
2. Erre vonatkozó igényeket a fogyasztó közvetlenül ahhoz a kereskedelmi szervezethez nyújthat be, ahol a bútort vásárolta, bemutatva a "Használati utasítást" és a vásárlási bizonylat másolatát.
3. A Sideboard termék, amely a "JAZZ" készlet részét képezi, megfelel a GOST 16371-2014, TR TS 025/2012 követelményeinek.
4. A bútorok élettartama - 5 év.
5. A gyártó fenntartja a jogot, hogy a termék kialakításában változtatásokat hajtson végre anélkül, hogy a tervezési és alkalmazási követelményeket veszélyeztetné.
6. A termékek összeszereléséhez szakképzett személy segítségét javasolt igénybe venni. Fontos! Tartsa be az utasításokat a bútorok összeszerelése vagy reklamáció esetén. Igény esetén használja az utasítás jelmagyarázatát.

| Kód | Dimenzió | | | | csomag |
|------|----------|-----|-----|---|--------|
| | | | | | |
| 14 | 1266 | 403 | 32 | 1 | 3/3 |
| 44 | 800 | 371 | 16 | 1 | 3/3 |
| 45 | 1200 | 371 | 16 | 1 | 3/3 |
| 154 | 428 | 371 | 16 | 1 | 1/3 |
| 103 | 488 | 394 | 32 | 1 | 1/3 |
| 104 | 488 | 394 | 32 | 1 | 1/3 |
| 159* | 796 | 184 | 16 | 1 | 2/3 |
| 176 | 320 | 100 | 16 | 1 | 1/3 |
| 177 | 320 | 100 | 16 | 1 | 1/3 |
| 187 | 742 | 100 | 16 | 1 | 3/3 |
| 214 | 396 | 398 | 16 | 1 | 3/3 |
| 264 | 1200 | 60 | 16 | 2 | 3/3 |
| 313 | 772 | 325 | 2,5 | 1 | 4/3 |
| 361 | 454 | 406 | 2,5 | 1 | 4/3 |
| 362 | 454 | 822 | 2,5 | 1 | 4/3 |

| | | | |
|---|--|--|---|
| A1  22 | A2  22 | C1  8x35 28 | |
| D1  2 | E6  2 | G  1,5x26 30 | |
| I  1 | L1  320 1 | N1  4 | |
| S3  3 | S5  12 | Q  5 | |
| R3  3x20 13 | R23  6,3x13 4 | R24  7x50 4 | H28  1 |
| R27  5,0x13 10 | R102  3,5x16 6 | Z10  300 1 | M4  M4x22 2 |

I

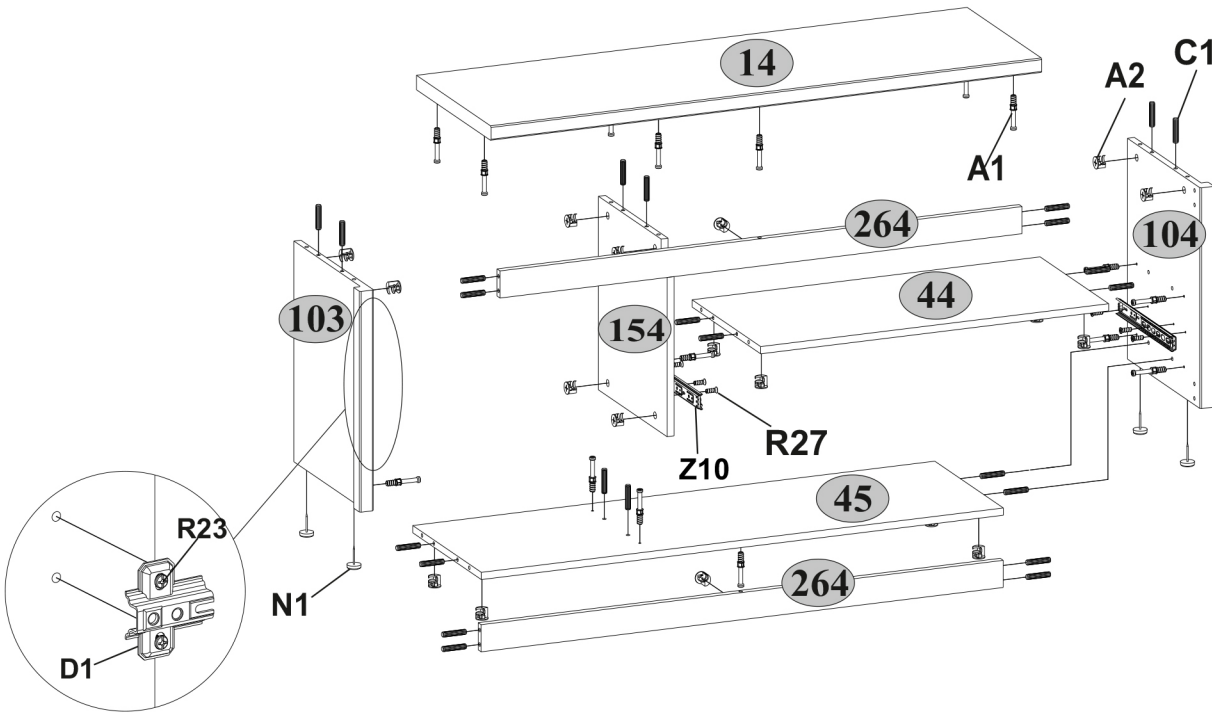

II

